



NISSAN QASHQAI 2021-



INSTRUKCJA MONTAŻU

(Orurowania przednie rozłożyste)

FITTING INSTRUCTION

(Extensive front bullbar)

Инструкция монтажа

(кенгурин широкий)

MONTAGEANLEITUNG

(Frontschutzbügel)

QUA-L2170-05

QUA-L2170-08



Orurowania z homologacją „e”

Bullbar with homologation „e”

Тюнинг с омологацией „e”

Frontschutzbügel mit „e“- Prüfzeichen

Wykaz elementów orurowania:
Specification of full assembly:
Список элементов тюнинга:
Liste der Elemente:

1. Rura przednia (szt. 1) / Bullbar (1 pc.) / Передняя дуга (шт.1) / Frontbügel (st.1)

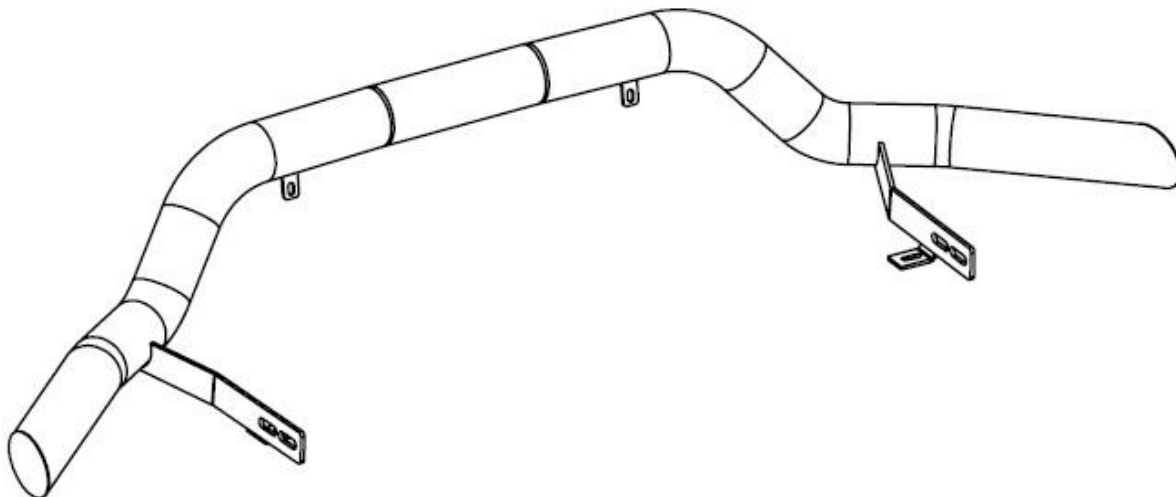

2. Blacha dolna (szt. 1)
 Lower metal plate (1 pc.)
 Защита картера (шт.1)
 Unterfahrschutz (st.1)

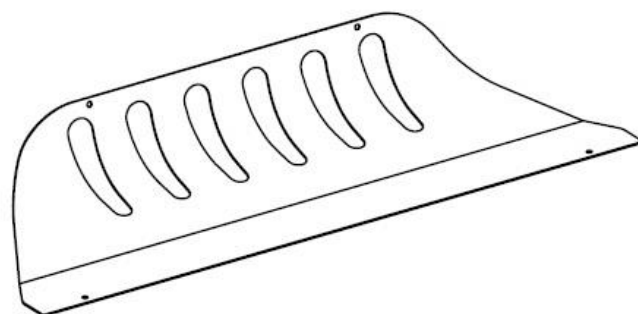

3. Zamocowanie dolne lewe (szt. 1)
 Lower left attachment (1 pc.)
 Крепление нижнее левое (шт.1)
 Montage unten links (st.1)

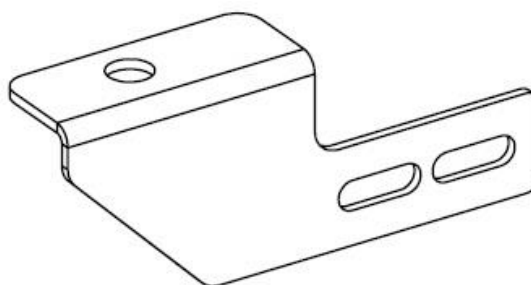

4. Zamocowanie dolne prawe (szt. 1)
 Lower right attachment (1 pc.)
 Крепление нижнее правое (шт.1)
 Montage unten rechts (st.1)

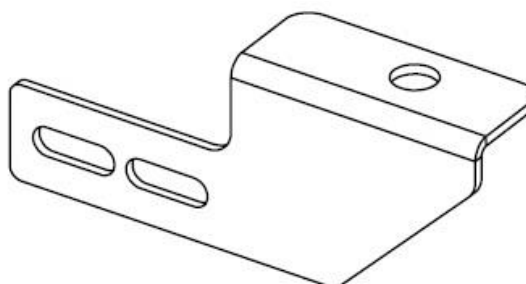

Wykaz elementów łącznych / Connecting components:
Список соединительных элементов / Die Auflistung der Elemente:

QUA-L2170-05

Śruby (szt.) Screws (pcs.) Болты (шт.) Schrauben (st.)	M10x30 – (4)	Nakrętki (szt.) Nuts (pcs.) Гайки (шт.) Muttern (st.)	M10 – (4)
Podkładki (szt.) Washers (pcs.) Шайбы (шт.) Unterlegscheiben(st.)	Ø10 – (8) – XL Ø10 – (4) – SPR Ø14 – (4) – XL	 17 21	

QUA-L2170-08

Śruby (szt.) Screws (pcs.) Болты (шт.) Schrauben (st.)	M6x20 – (4) M10x30 – (4)	Nakrętki (szt.) Nuts (pcs.) Гайки (шт.) Muttern (st.)	M6 – (4) M10 – (4)
Podkładki (szt.) Washers (pcs.) Шайбы (шт.) Unterlegscheiben(st.)	Ø6 – (4) – XL Ø6 – (4) – SPR Ø10 – (8) – XL Ø10 – (4) – SPR Ø14 – (4) – XL	 10 17 21	

M6 - 7 Nm	M8 - 17 Nm	M10 - 33 Nm	M12 - 57 Nm
------------------	-------------------	--------------------	--------------------

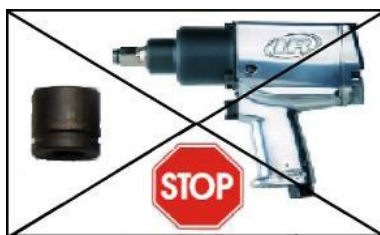

1 h

Czas montażu
Fitting time
Время монтажа
Montagezeit

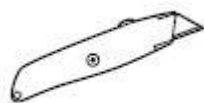

Gdy podczas montażu powstają kolizje względem mocowań montażowych danego asortymentu, należy dostosować plastiki i osłony względem wytycznych w instrukcji.

When a collision arises in the assembly area relative to the assembly fasteners of a given range, plastics must be adapted and covers against the guidelines in the instructions.

W przypadku stykania się elementów montażowych z zewnętrzną powłoką lakierniczą należy:

- sprawdzić rodzaj wersji i model samochodu przypisanego do danej instrukcji
- należy sprawdzić prawidłowość elementów względem instrukcji
- po uwzględnieniu powyższych, jak występują problemy skontaktować się bezpośrednio z producentem

UWAGA: Folię usunąć dopiero po montażu!

ATTENTION: Foil remove after fitting!

ВНИМАНИЕ: Целлофан снять только после завершения монтажа!

HINWEIS: Die Folie soll erst nach der Montage entfernt werden!

Montaż orurowania / Bullbar fitting / Монтаж защиты / Montage der Schwellerrohre
QUA-L2170-05

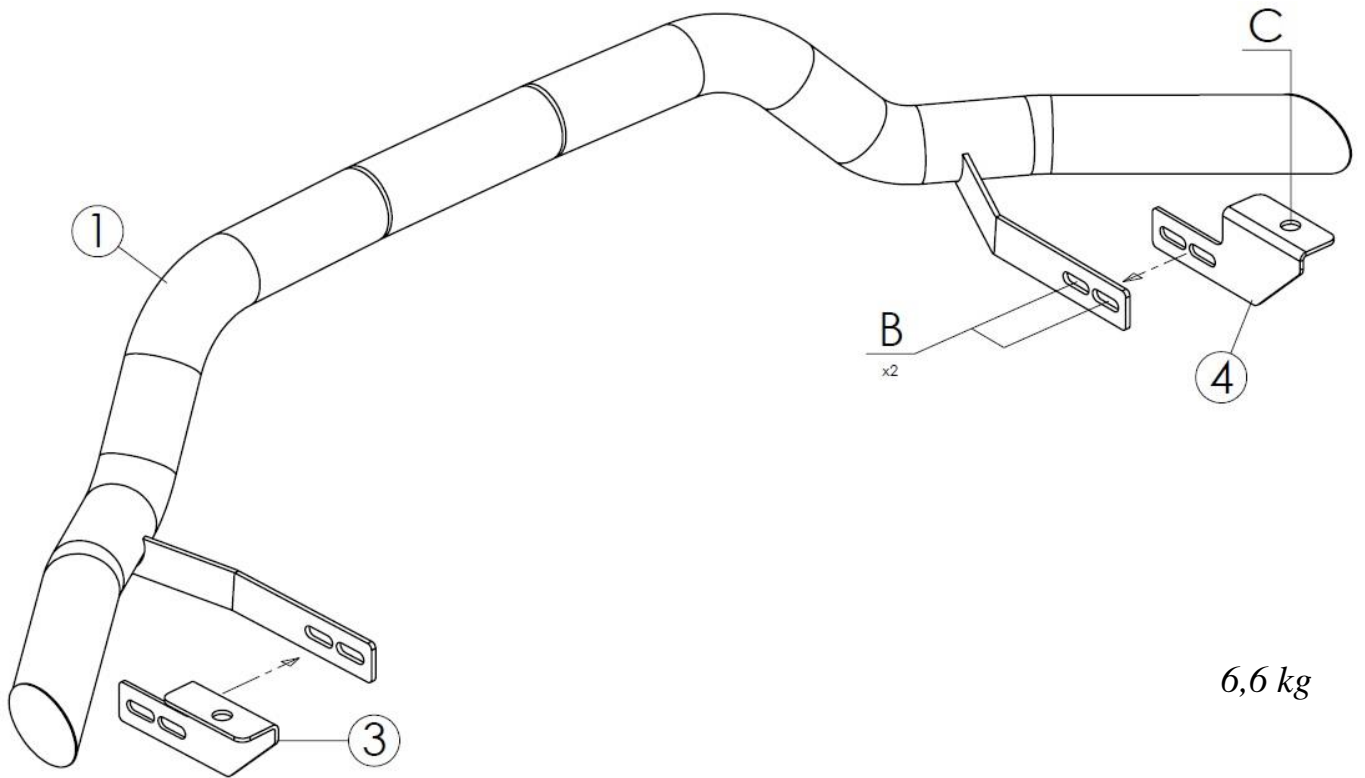

Montaż orurowania / Bullbar fitting / Монтаж защиты / Montage der Schwellerrohre
QUA-L2170-08

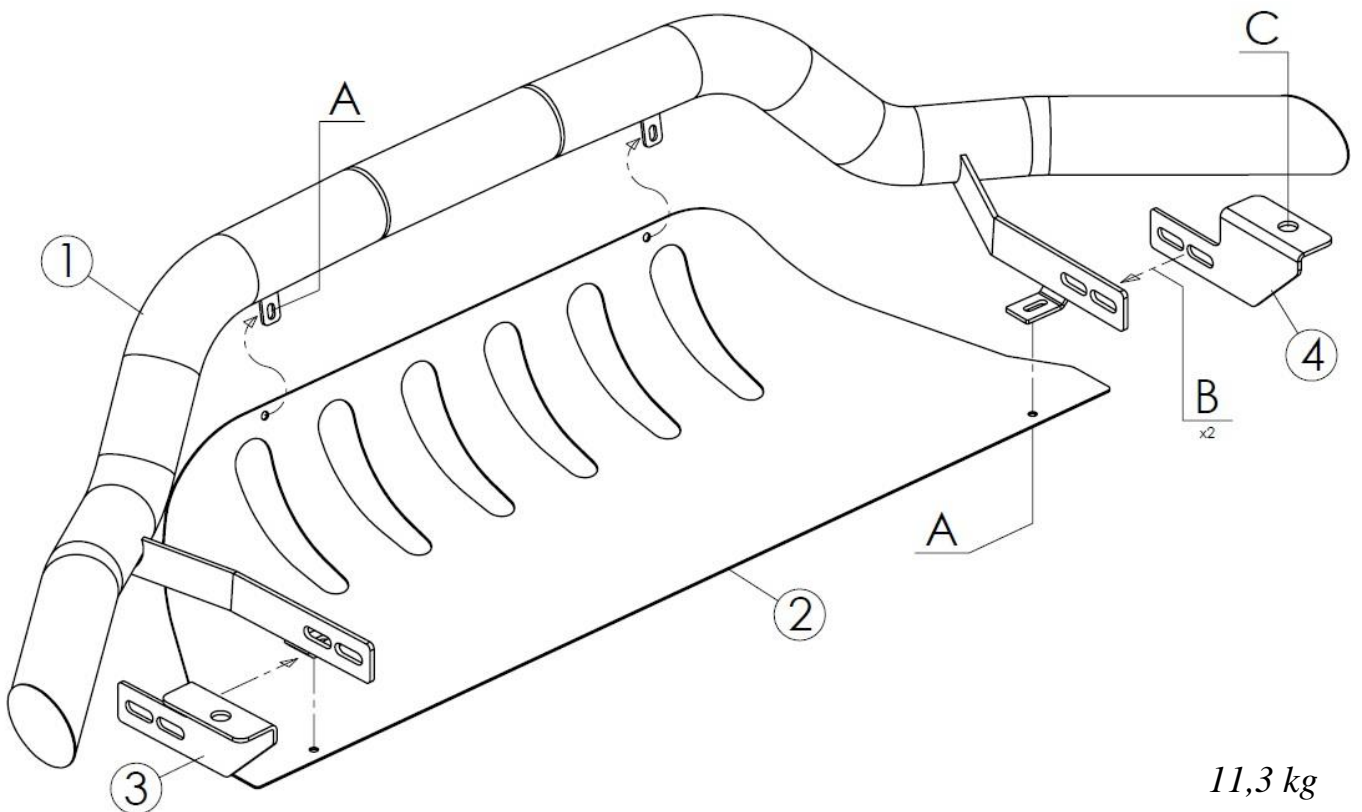

	Śruby (szt.) Screws (pcs.) Болты (шт.) Schrauben (st.)	Podkładki (szt.) Washers (pcs.) Шайбы (шт.) Unterlegscheiben (st.)	Nakrętki (szt.) Nuts (pcs.) Гайки (шт.) Muttern (st.)
A	<i>M6x20</i>	<i>Ø6-XL / Ø6-SPR</i>	<i>M6</i>
B	<i>M10x30</i>	<i>Ø10-XL(x2) / Ø10-SPR</i>	<i>M10</i>
C	<i>M10 (oryginalna / original)</i>	<i>Ø14-XL(x2) – pod i nad mocowaniem / under and over the attachment</i>	<i>.....</i>

C – śruba oryginalna / original screw / болт штатный / Original Schraube

Lewa dolna część orurowania / Left, lower attachments / Левая, нижняя часть защиты / Linke, untere Seite des Frontschutzbügels

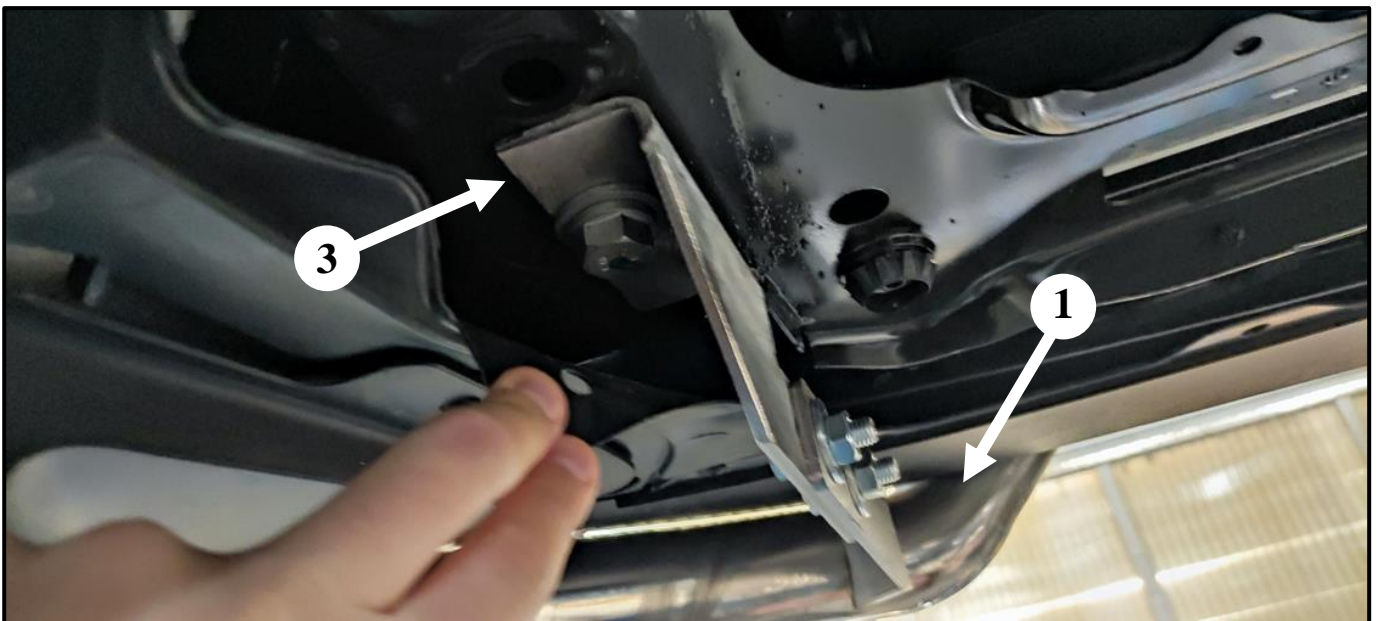
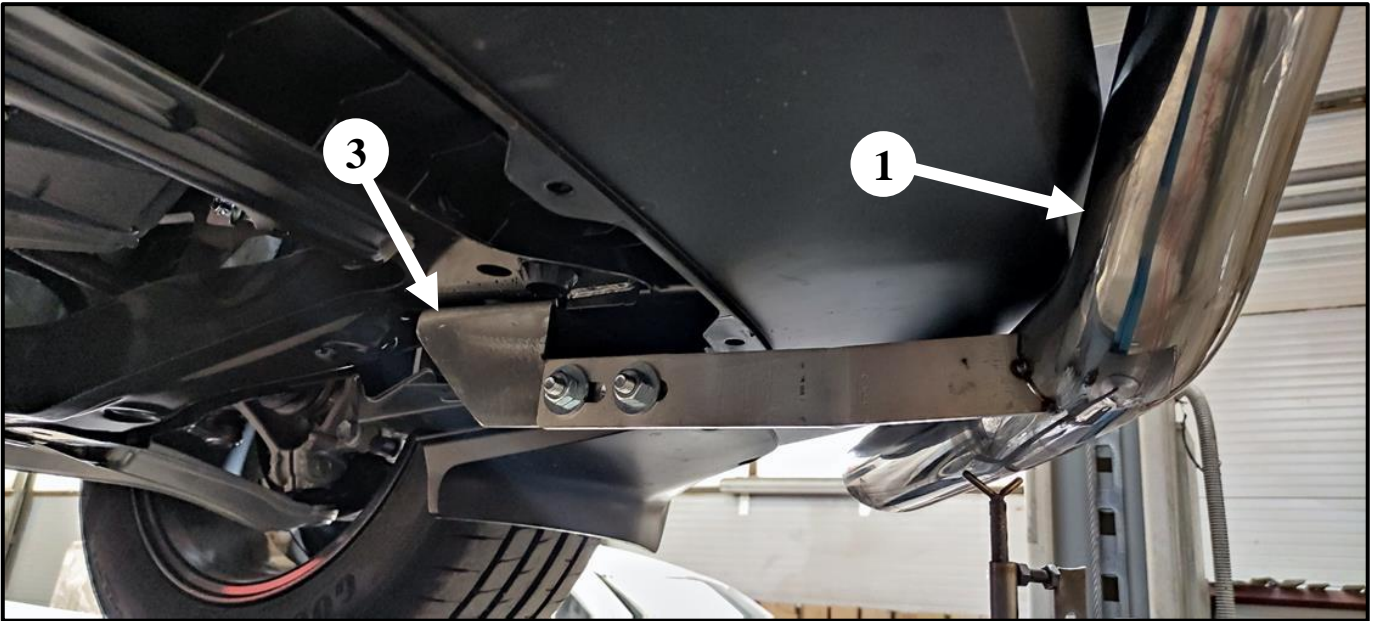

Prawa dolna część orurowania / Lower right attachments / Правая, нижняя часть защиты / Rechte, untere Seite des Frontschutzbügels

